

الأسئلة الشائعة حول برنامج FAB CAD

كل ما تحتاج معرفته عن المسار التعليمي والمهني قبل الانضمام

ما هو برنامج FAB CAD بالتحديد؟

هو مسار تعليمي-تطبيقي-مهني متكامل
(Freelance Accelerator Program).

لا يُعد مجرد دبلومة عادية أو كورسات متجمعة، بل هو بيئة مصممة خصيصاً لنقلك من مرحلة دراسة المحتوى التخصصي إلى مرحلة القدرة الفعلية على العمل الحر، التعامل مع العملاء، العملاء، وتحويل مهاراتك في ال. CAD إلى خدمة قابلة قابلة للبيع ومصدر دخل حقيقي.

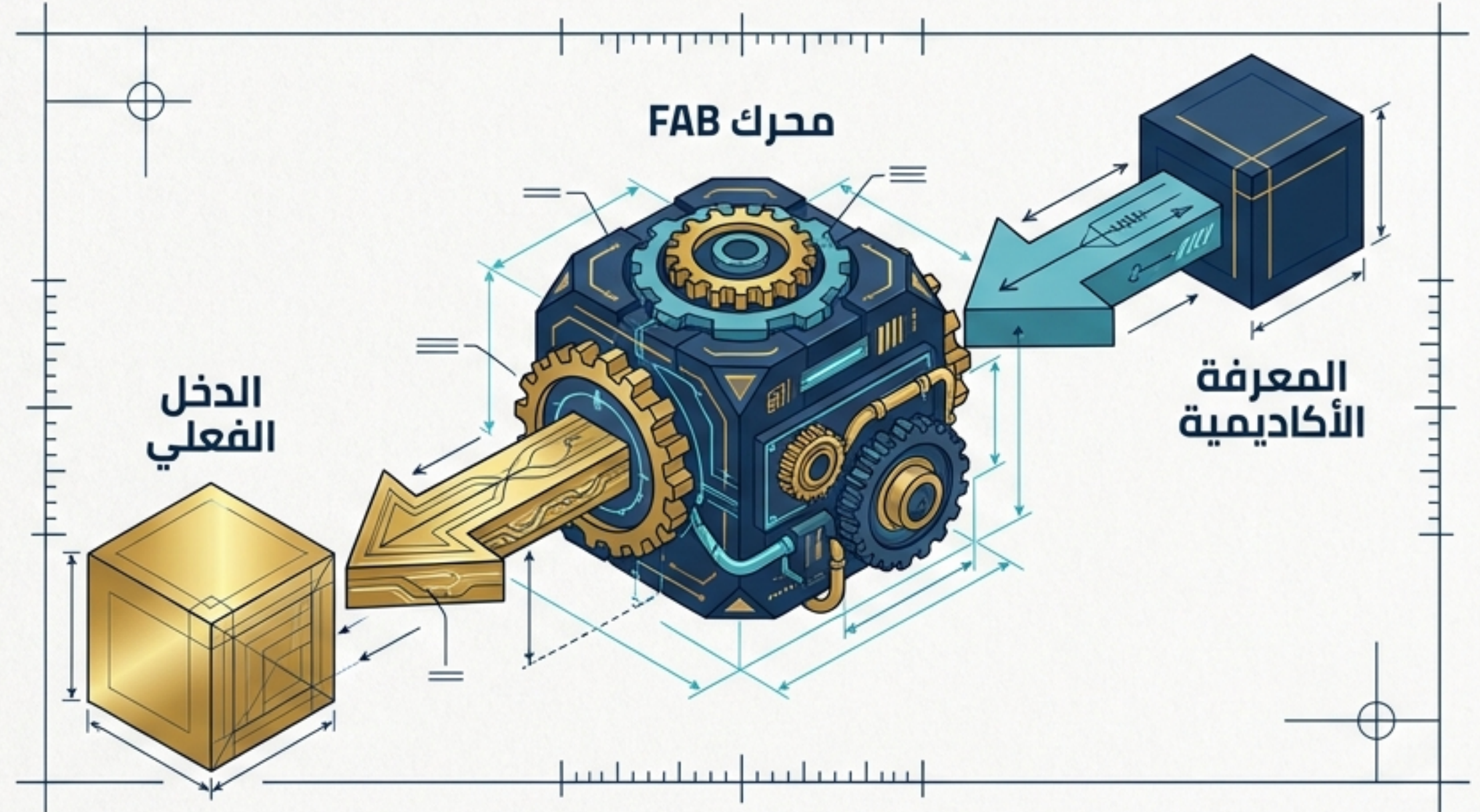

كيف يختلف هذا البرنامج عن الدبلومة العادية؟

برنامج FAB	الدبلومة العادية	وجه المقارنة
الفهم العلمي + الجاهزية المهنية للعمل الحر	الفهم العلمي والتطبيقي	التركيز الأساسي
بورتفوليو قوي + باقات خدمات مسعّرة	مشروع تخرج / شهادة	المخرجات
دعم مهني 5 شهور + إرسال فرص حقيقية (Leads)	غير مشمول	دعم العملاء
تسعير، تفاوض، تسويق، واستخدام الذكاء الاصطناعي (AI)	مهارات تقنية فقط	المهارات الإضافية

هل المحتوى العلمي فقط، أم يشمل التأهيل للعمل الحر؟

البرنامج مبني على هيكل مزدوج يجمع بين العلم والسوق.

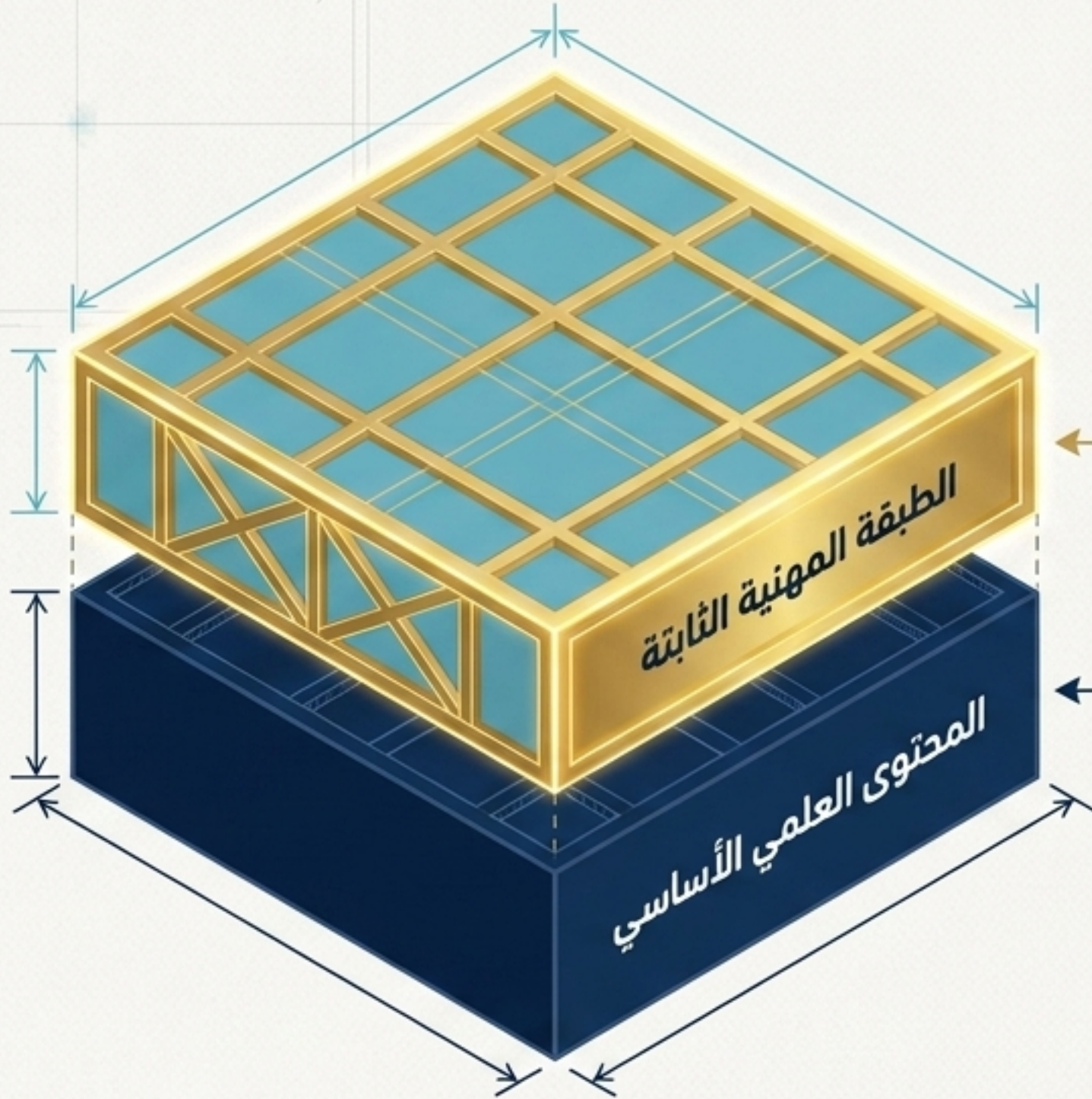

الطبقة المهنية الثابتة (Fixed FAB Layer):

- موديولات مخصصة للعمل الحر تشمل:
 - التواصل مع العملاء وإدارة الاجتماعات.
 - بناء العروض، التسعير، والهيكل المالية.
 - أساسيات جلب العملاء (Lead Generation).
 - توظيف الذكاء الاصطناعي (AI) لزيادة الجودة وسرعة الإنتاج.

المحتوى العلمي الأساسي (Core Content):

المسار التخصصي لاحتراف مجال ال CAD تقنياً وعلمياً.

لمن هذا البرنامج؟ وهل أحتاج إلى خبرة سابقة؟

البرنامج مصمم لكل شخص مستعد للالتزام بمسار جاد ومحدد زمنياً لتعلم التخصص والعمل به، سواء كان:



ما هي مدة البرنامج؟ ولماذا لا يوجد نظام تجميد (Freeze)؟



لماذا لا يوجد Freeze؟

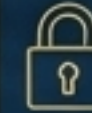

برنامج FAB ليس كورساً مفتوحاً، بل هو التزام زمني واحترافي. البرنامج محسوب زمنياً بدقة بين مراحل الدراسة والتطبيق ودعم العملاء، ولا يمكن إيقافه لضمان استمرار تدفق فرص العمل (Leads) بشكل عادل ومنظم لجميع المشاركين.

ما الفرق بين مرحلة الدراسة ومرحلة الدعم المهني؟

مرحلة الدعم المهني (5 شهور)

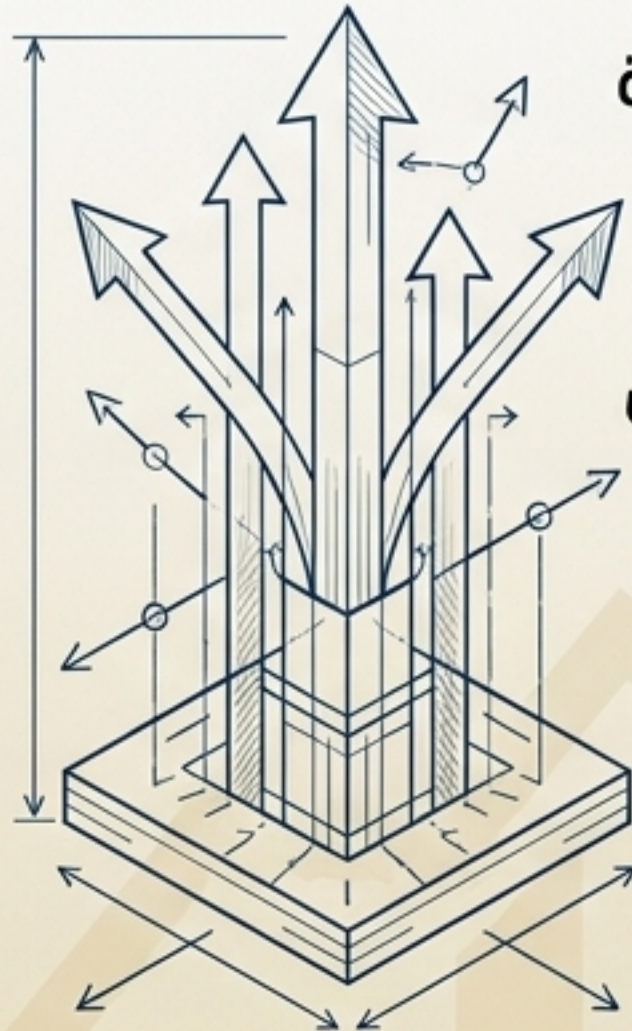

- تبدأ فور انتهاء 7 شهور دراسة
وتأكيد جاهزيتك.

- إرسال قوائم عملاء محتملين
(Leads) بشكل شهري.

- تطبيق إجراءات العمل
(SOP) للتعامل مع
العملاء الحقيقيين في بيئة
تشغيلية حقيقية.

مرحلة الدراسة (7 شهور)

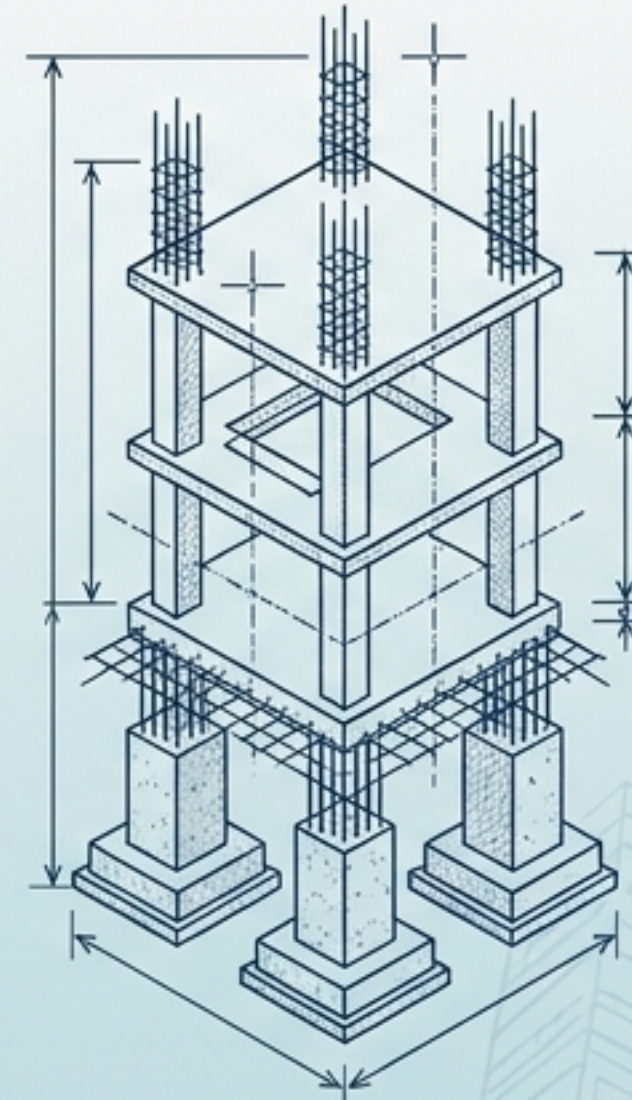

- بناء الفهم العلمي والتقني
العميق.

- دراسة طبقة العمل الحر
(تسعير، تواصل، إدارة وقت).

- التطبيق العملي وبناء
البورتفوليو الأساسي.

هل الدعم المهني يعني ضمان الحصول على عملاء وأموال؟

نحن نقدم دعماً حقيقياً ومنظماً، لكننا لا نقدم وعوداً غير واقعية بضمان الشراء النهائي.

الشركة لا تضمن لك:

- أن كل Lead سيقوم بالشراء النهائي.
- تحقيق دخل محدد دون مجهود شخصي منك في إقناع العميل وعرض خدمتك باحترافية. الإغلاق يعتمد على مهاراتك.

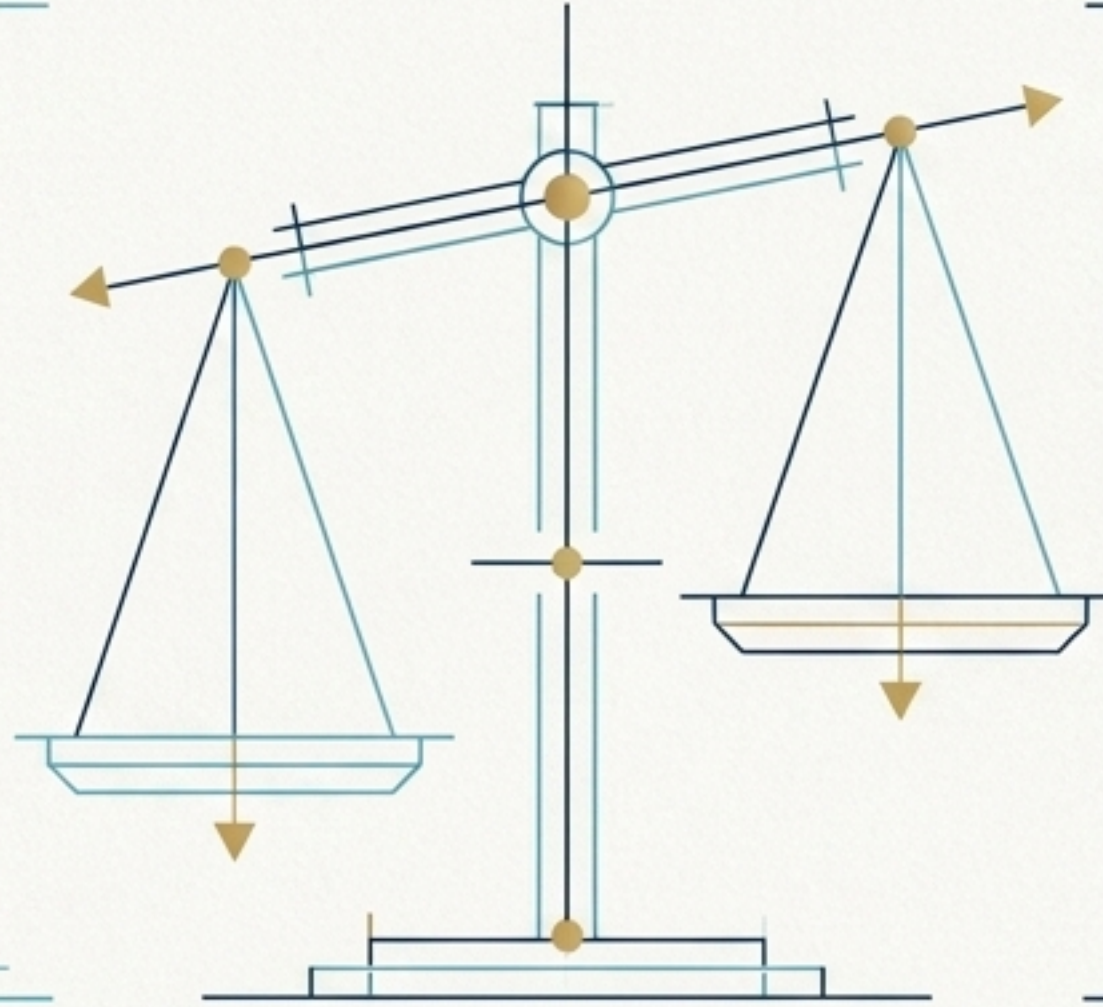

الشركة تضمن لك:

- توفير حد أدنى 5 فرص/عملاء محتملين (Leads) شهرياً خلال فترة الدعم.
- التدريب على مهارات البيع والتفاوض.
- توفير بيئة تشغيلية تدعم تحولك المهني.



ماذا سأستطيع أن أبني بنهاية البرنامج؟ وهل سأتعلم كيف أعرض خدماتي؟

نعم، البرنامج يضمن انتقالك لـ الجاهزية المهنية (FAB Readiness) وبناء أصولك التجارية.

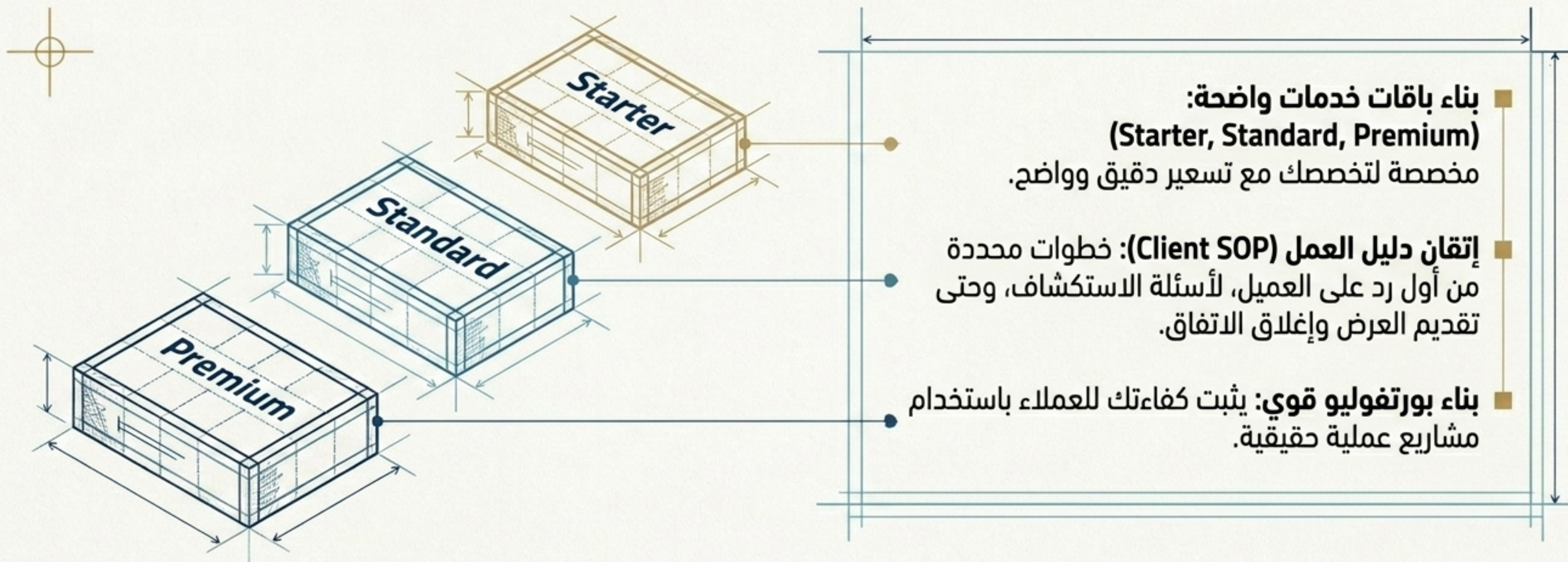

ما هي منصة Science Freelance وكيف ترتبط بالبرنامج؟

المنصة ليست مجرد أداة جانبية، بل هي البيئة التشغيلية المحورية للبرنامج (Ecosystem).

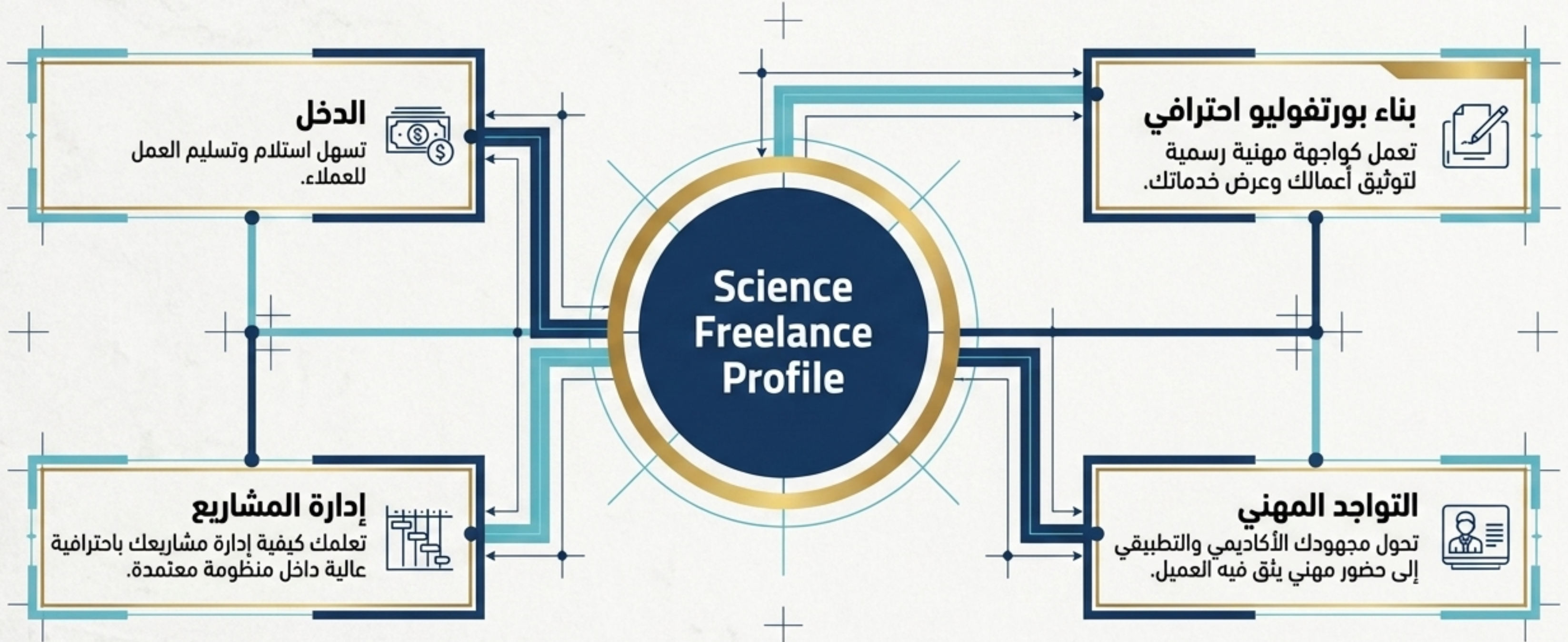

كيف سأدرس البرنامج؟ وما هو شكل المنظومة التعليمية؟

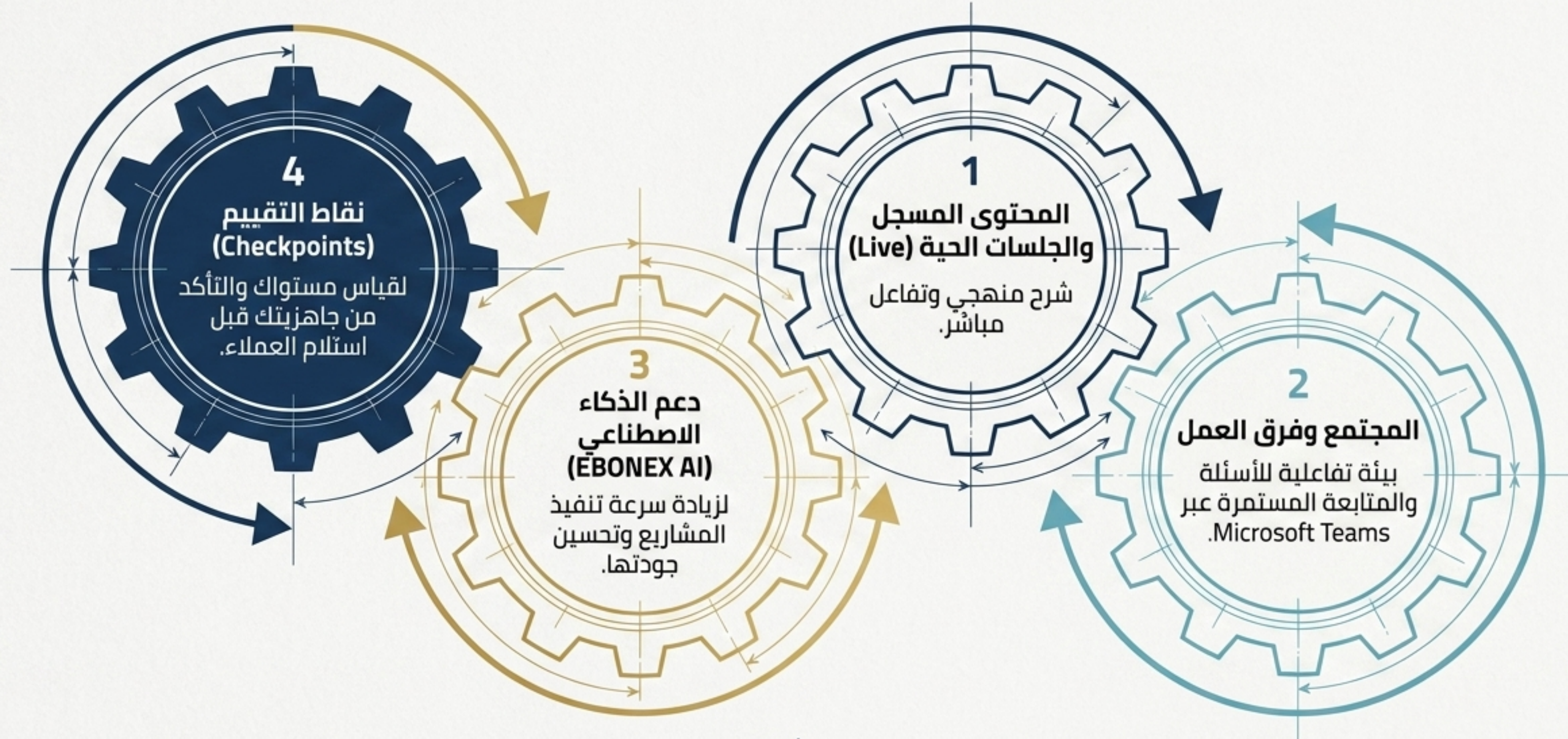

ما هي تفاصيل الاستثمار المالي والتسجيل؟

السعر الموحد:

12,650 جنيه مصري

نافذة التسجيل:

**التسجيل متاح فقط
بين (يناير - يونيو)**

نظام الدفع:

إمكانية التقسيط متاحة

يجب الالتزام بالمواعيد لتجنب تعليق المحتوى.

سياسة الاسترداد (Refund):

متاحة خلال 15 يوماً فقط من الحجز.

لأن البرنامج يعتمد على مقاعد محجوزة وعقد زمني صارم.



ماذا يحدث فور اشتراكك في البرنامج؟

